

# ASKO

冷 凍 庫  
取扱説明書

**FN2283**

## ASKO 冷凍庫をお求めの皆さまへ

冷蔵庫全ての機能を十分に使いこなすために、冷凍庫をご使用になる前に必ずこの取扱説明書をお読みください。お求めになられた冷凍庫をどうぞ末永くご愛用ください。

### ！ 必ず守って頂きたいこと

1. 電源は 3P(アース付) コンセントを使用し、必ずアースを接続してください。  
100V / 15A 専用回路でご使用ください。

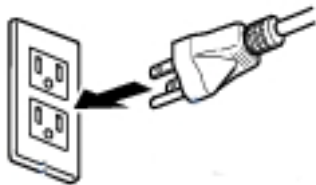

2. 野菜ケース右上の温度センサーを食品で塞がないでください。冷凍庫内の温度を正しく測定できなくなり、誤作動の原因になります。

---

## 目次

1. 安全上のご注意(必ずお守りください)	2
2. お使いになる前に.	8
3. 上手な食品の納め方	10
4. 各部の名称	11
5. コントロールパネルのご使用方法	12
6. お手入れと清掃方法	14
7. 故障かな?と思ったら	16
8. 仕様	18
9. 保証とアフターサービス.	19

## 1. 安全上のご注意（必ずお守りください）

製品を正しくお使いいただくためや、お客様や他の人々への危険や財産への損害を未然に防止するために、取扱説明書および製品の表示には、いろいろな絵表示をしています。その表示と意味は次のようになっています。内容をよく理解してから本文をお読みください。

■この取扱説明書は、お読みになったあとはいつも手元においてご使用ください。

●ここに示した注意事項は、お客様や他の人々への危害や損害を未然に防止するためのものです。必ず守ってください。

●表示内容を無視して誤った使い方をした時に生じる危害や損害の程度を、次の表示で区分しています。



この表示を無視して誤った取扱いをすると、使用者が死亡または重傷を負う可能性が想定される内容を示しています。



この表示を無視して誤った取扱いをすると、使用者が損害を負う可能性が想定される内容及び、物的損害のみの発生が想定される内容を示しています。

※物的損害とは、家屋・家財および家畜・ペットにかかわる拡大損害を示します。

### 絵表示の例



この絵表示は、気を付けていただきたい「注意喚起」内容です。



この絵表示は、してはいけない「禁止」内容です。



この絵表示は、必ず実行していただく「指示」内容です。

## 設置におけるご注意

### 警告

- アース（接地）を確実に取付ける。

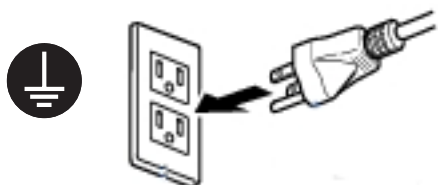

故障などの漏電により感電する恐れがあります。アース工事は必ず電気工事に依頼してください。

- 電源は交流 100V 以外使わない。

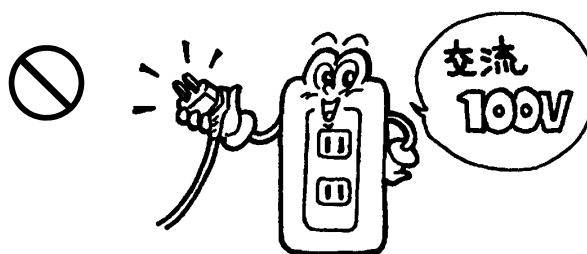

火災・感電・故障の原因となります。

- ぬれた手で電源プラグを持たない。

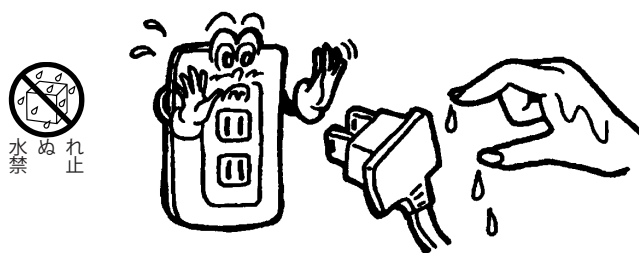

感電やけがをすることがあります。

- 電源プラグはコードが下向きになるように差し込む。

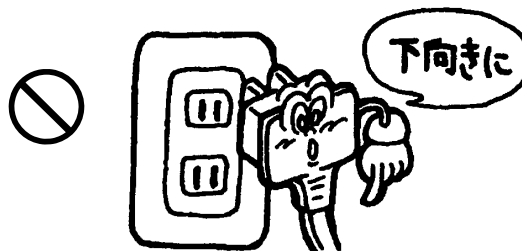

逆に差し込むとコードに無理がかかり、ショート・加熱・感電の原因になります。

- 分岐コンセントを使用しない。



タコ足配線をする、異常発熱して発火することがあります。定格 15A 以上のコンセントを単独で使用してください。

- 電源コードを破損、加工、変形、たばねたり、引張ったり、無理に曲げたりしない。

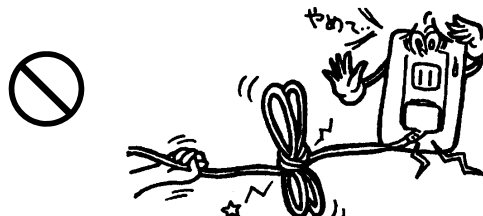

重いものを載せたり、はさみ込んだりすると、コードが破損し、火災・感電の原因になります。

- 傷んだコードや電源プラグ、ゆるんだコンセントは使わない

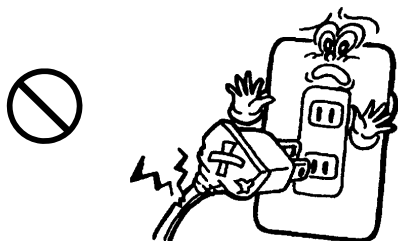

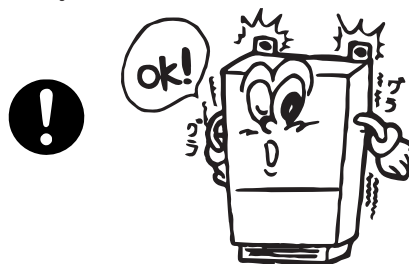

ショート・漏電・感電・発火の原因になります。

- 地震などによる冷蔵庫の転倒防止の処置をしてください。



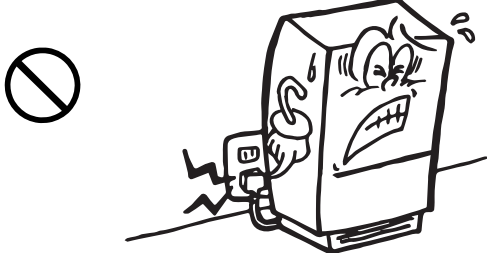

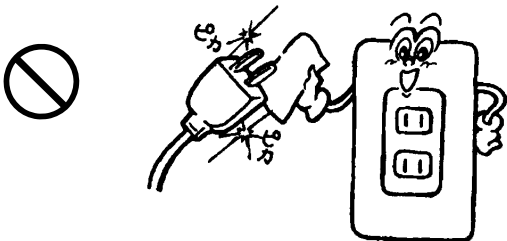

振動により冷蔵庫が転倒し、けがの原因になります。

<p>●電源プラグを冷蔵庫で押付けない。</p>  <p>傷つき過熱し、発火する恐れがあります。</p>	<p>●電源プラグはコードを持って抜かない。</p>  <p>コードが傷み感電やショートして発火することがあります必ず電源プラグを持って抜いてください。</p>
<p>●土間などの湿気の多いところや水のかかるような場所への設置はさける。</p>  <p>電気絶縁が悪くなり、感電や火災の原因になります。</p>	<p>●電源プラグの刃や刃の取付け面のほこりはきれいにふきとり、刃の根元まで確実に差込む。</p>  <p>電気絶縁が低下し、火災の原因になります。</p>

使用時におけるご注意

⚠ 警告

<p>●引火しやすい物はいれない。</p>  <p>エーテル・ベンジン・LPガス・接着剤などは、引火爆発の危険があります。</p>	<p>●ドアにぶらさがったり引き出しドアに乗ったりしない。</p>  <p>倒れたり、手をはさんだりしてけがをすることがあります。</p>
<p>●本体や庫内に水をかけない。</p>  <p>電気絶縁が低下し、感電、火災の恐れがあります。</p>	<p>●可燃性スプレーを近くで使わない。</p>  <p>ドアスイッチなどの電気接点の火花で引火する危険があります。</p>

- 可燃性ガスが漏れているときは、冷凍庫に触れず窓を開け換気する。

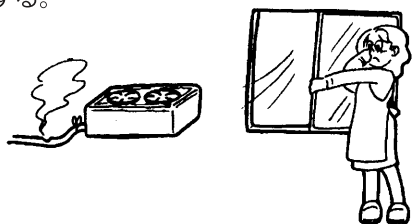

ドアスイッチなどの、電気接点の火花で引火爆発し、火災ややけどの原因になります。

- 冷凍庫の上に水を入れた容器を置かない。



こぼれた水が電気部品にかかると、絶縁が悪くなり漏電し、火災、感電の恐れがあります。

- 薬品や学術資料を保存しない。

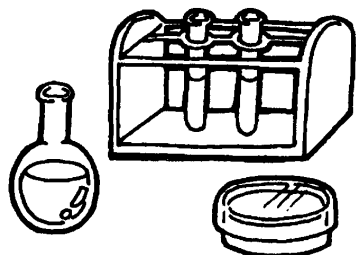

きません。

凍

凍

## ⚠ 注意

- 冷凍庫の上に物を置かない。



ドア開閉などで落下し、けがをすることがあります。

- 冷凍庫にビン類を入れない。

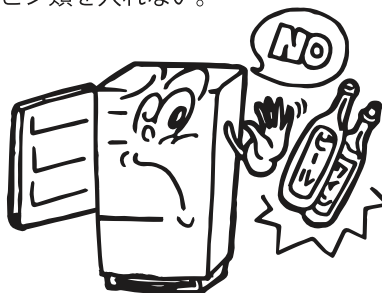

中身が凍って割れ、けがをすることがあります。

- 冷凍庫の食品や容器をぬれた手で触らない。



凍傷になる恐れがあります。(特に金属製容器)

- 長時間で使用にならないときは、必ず電源プラグをコンセントから抜いてください。



絶縁劣化による感電や漏電、火災の原因になります。

●戸棚前列には底まで入らないビン類は入れない。

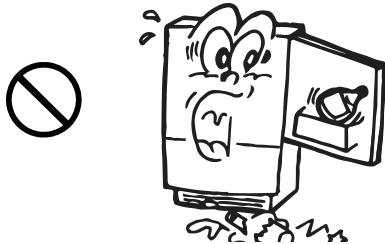

無理に入れると、扉開閉時に落下し、けがをすることがあります。

●冷凍庫底面に手を入れない。



清掃するとき、本体の底面に手を入れると鉄板で手を切る恐れがあります。

●食品は庫内棚より前に出さない。

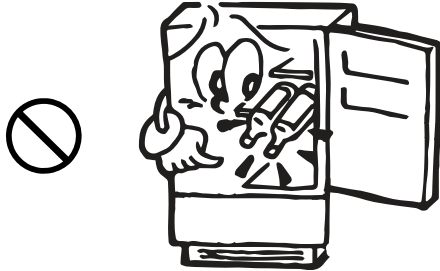

ビン類などが引っ掛かって落下し、けがをすることがあります。

## お手入れ・その他のご注意

### ⚠ 注意

●分解・修理・改造は絶対しない。

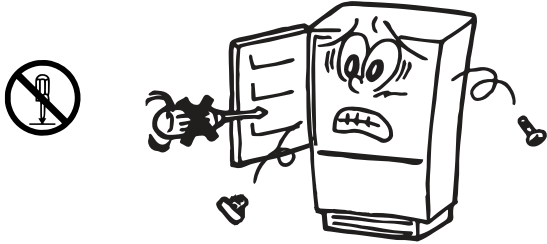

発火したり、異常動作してけがをすることがあります。  
※分解や修理が必要なときは、販売店へご相談ください。

●お手入れの際は、必ず電源プラグを抜く。または、専用ブレーカーの場合はブレーカーをOFFにする。

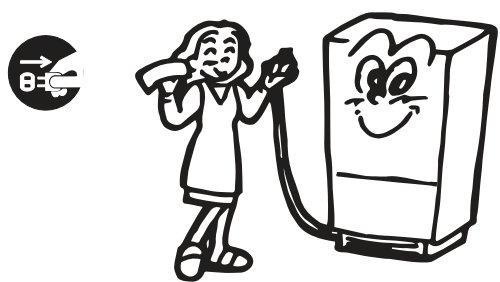

感電やけがをすることがあります。

●庫内灯を交換するときは、必ず電源プラグを抜く。  
または、専用ブレーカーの場合はブレーカーをOFFにする。

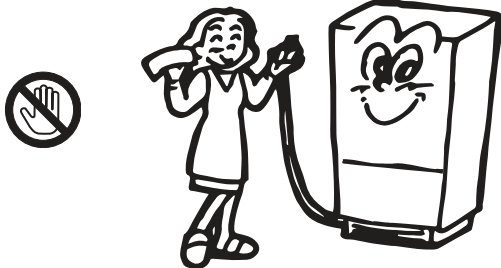

抜かずに作業をすると感電する恐れがあります。

●廃棄処分するときはドアパッキンを取外す。





幼児が閉じ込められると危険です。  
※ドアパッキンの取外しは販売店にご相談ください。

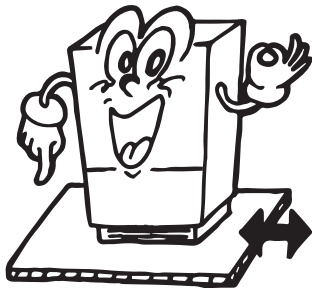

## 移動・設置時のご注意

### ⚠ 注意

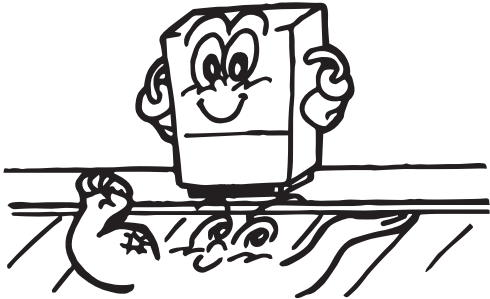
<p>●移動させるときは保護用の板を敷く。</p>  <p>❗</p> <p>むりに移動させると床に傷をつけます。</p>	<p>●運搬するときには専門家に依頼する。</p>  <p>❗</p> <p>手がすべってけがをする恐れがあります。 ※重量があるので運送店にご相談ください。</p>
<p>●設置するときには丈夫な床を選ぶ。</p>  <p>❗</p> <p>重量がありますので床が破損する場合があります。</p>	

## こんな時にはこんな注意が必要です。

●一度運転を停止したら5分以上待つ

圧縮機に無理がかかり故障の原因になります。

電源を抜いたり、スイッチを切ったら再運転まで5分以上待ってください。

●停電したらスイッチを切るか、差込みプラグをコンセントから抜く

短時間(5分以内)で復旧すると圧縮機に無理がかかり故障原因になります。

再運転まで5分以上待ってください。

●長時間使わないときには

庫内を清掃し、2～3日間ドアを開けて乾燥させる。(カビの発生、においの防止)

清掃するときは電源プラグを抜いてから行なってください。

または、専用ブレーカーの場合はブレーカーをOFFにしてください。

## 2. お使いになる前に

### 設置前に

- 輸送や梱包等のため、ホコリやテープの跡が残っている場合があります。ご使用される前に、清掃してください。**

外部のテープの跡はアルコールを浸した布で軽く拭くときれいに取れます。シンナーやベンジン等は塗装を傷めますので、絶対に使用しないでください。内部は布に薄い中性洗剤かぬるま湯を含ませて拭き取ってください。

- 設置直後にスイッチを入れないでください。**

冷凍庫の配線内部に冷媒ガスやオイルが注入してあり、運搬中はこれらが不安定な状態にあります。設置後2時間以上おき冷媒ガスやオイルが安定してから電源を入れてください。



警告

- 設置する部屋は機器に対して十分な広さがあることを確認してください。**

8㎡(冷媒8g当たり1㎡)の広さが必要です。冷媒の量については冷凍庫内部のラベルに記載してあります。

### 設置

設置する際は、怪我や機器へのダメージを防止するために、必ず2人以上で作業を行ってください。

- 水気や湿気の少ない所に据付けてください。**

水のかかるところや湿気の多いところに据付けると、漏電の原因になったり、本体がさびるのでご注意ください。

- 直射日光や熱気等のあたらないところを選んで設置してください。**

冷凍庫の周囲が熱せられると、冷却力が低下し、電気代が多くなります。

直射日光、熱気があたらず 風通しの良い場所が最適です。

周囲温度が16℃以下或いは38℃以上になると機能が低下したり誤作動することがあります。

- 冷凍庫を据付ける床はしっかりとした水平なところを選んでください。**

床がしっかりしていないと音や振動がでることがあります。

床が弱い場合やたたみ、じゅうたんのよう敷物の上に据付ける場合は、冷凍庫の床面積以上の大きい丈夫な板を敷いて、その上に据付けてください。

※直接たたみ、じゅうたんのよう敷物の上に据付けた場合、重さで冷凍庫が沈み、底部の圧縮機がたたみ、じゅうたんに触れ、すき間がなくなるので空気の流れが悪くなり、冷えにくくなる場合があります。

- 冷凍庫背面にスペースを設けてください。**

コンデンサーを冷却するため背面に50mmの隙間を設けてください。

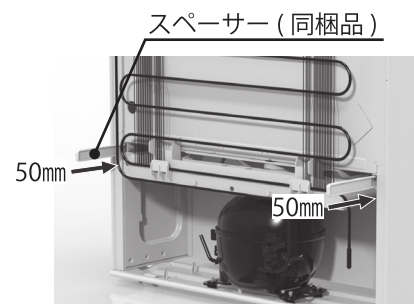

●冷凍庫には移動を容易にするためのローラーが付いています。

ローラーは冷凍庫の後側左右にあります。

●冷凍庫の高さ調整

冷凍庫の前側下に高さ調整用脚があります。  
左右を水平に前後はドアが軽く閉まるように  
前が少し高くなるように調整してください。



●周囲のすき間

この冷凍庫は背面に放熱板(コンデンサー)があり、給気と排気スペースが必要になります。  
またドアの開き勝手、前後の移動を考慮して下図のよう、周囲にすき間をあけてください。  
※冷凍庫上部は50mm以上すき間をあけてください。

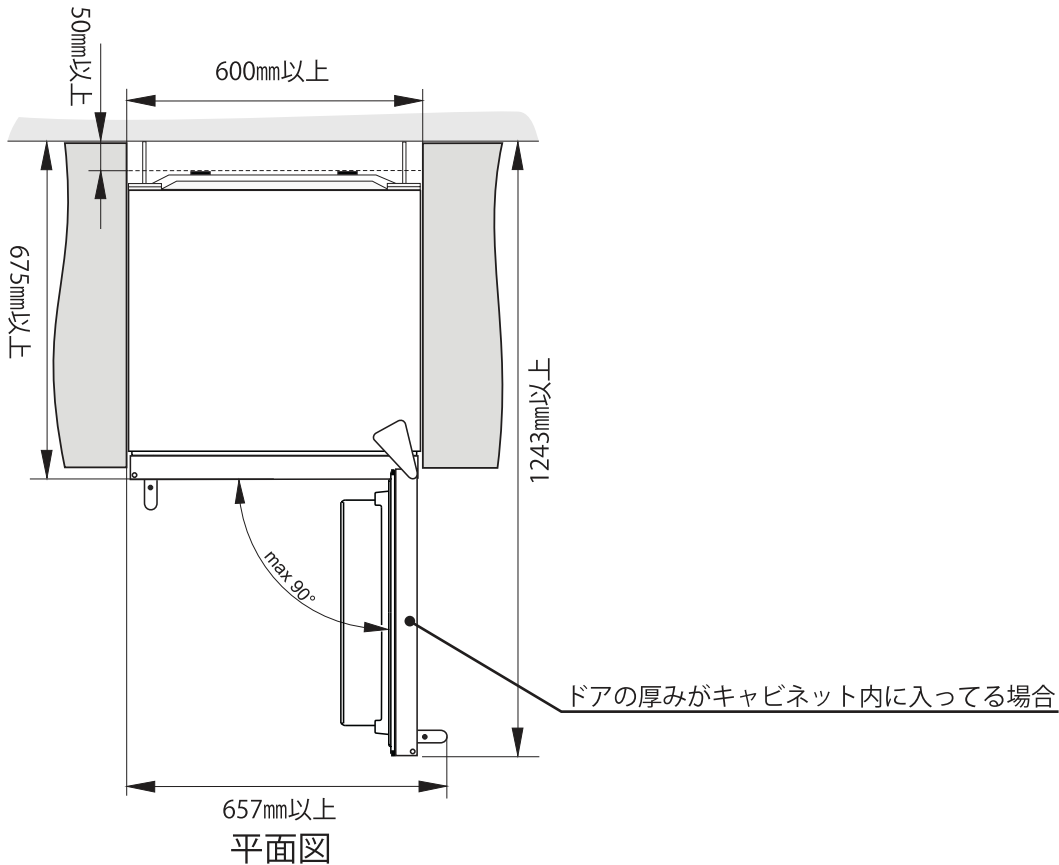

●冷凍庫の前や周囲に物を置かない。

空気が流れが悪くなり冷えにくくなります。

●室内環境

室温が16～32℃の範囲を超える場所に設置すると冷却効果が下がります。  
室温が16～32℃の範囲を超える場所には設置しないでください。

●電源

電源電圧が100V(ボルト)の電源に接続し、15A(アンペア)の専用コンセント(3P)をお使いください。  
又、必ずアースを接続してください。

### 3. 上手な食品の納め方

#### 設置が完了したら

##### 庫内をきれいに清掃しよう

湿らせた柔らかい布で庫内を清潔に清掃してください。



##### 十分に冷やしてから食品を入れてください

電源を入れてもすぐには冷えません。

※夏場など周囲温度の高いときは、4時間以上かかることがあります。



#### 食品を入れるときには

##### きれいにふいてから入れる

きれいに見えても意外に汚れています。



##### 包んでしまう

乾燥や移り香を防ぎます。



##### 冷まして入れる

熱い物をそのまま入れると、庫内の温度を上げ、電気代のムダになります。



#### 食品を上手にいれるには

##### 十分にすき間をあける

食品をつめすぎると冷気の循環が悪くなり、冷えにくくなります。棚からはみ出さないように入れてください。

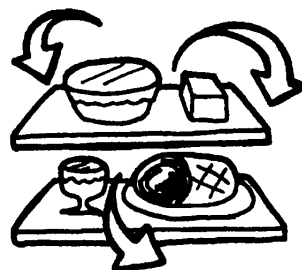

##### 冷気の噴出し口を食品でふさがない

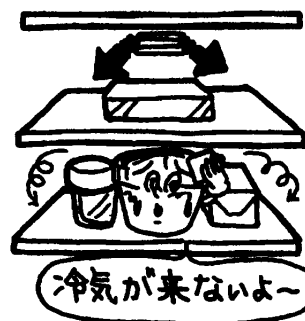

## 4. 各部の名称



## 5. コントロールパネルのご使用方法

設置後 2 時間以上経過したらスイッチを入れてください。

### 各部の名称

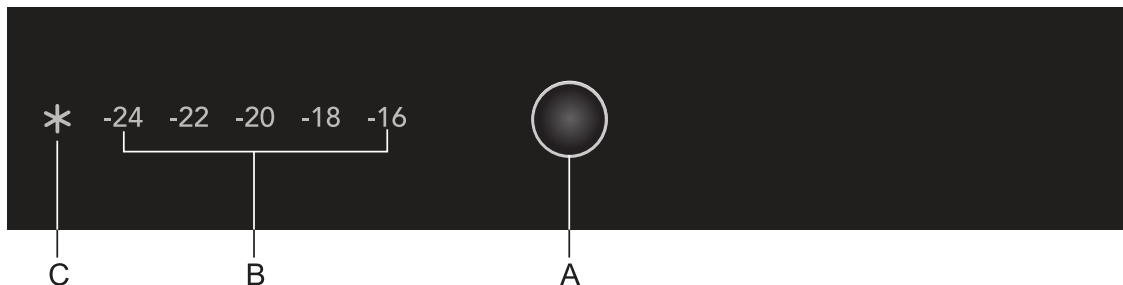

- A 温度調整 ・ 冷凍ブースト キー
- B 冷凍温度表示
- C 冷凍ブースト機能 オン 表示

### 電源スイッチ

電源のオン/オフは コンセントの抜き差しで行ってください。

### 温度設定

冷凍庫の温度設定を行うには、お好みの温度が表示されるまで A ボタンを押してください。

設定は  $-18^{\circ}\text{C}$  をお勧めします。

機器が設置されている部屋の温度が  $16^{\circ}\text{C}$  以下になった場合は、 $-18^{\circ}\text{C}$  又はそれ以下に設定してください。

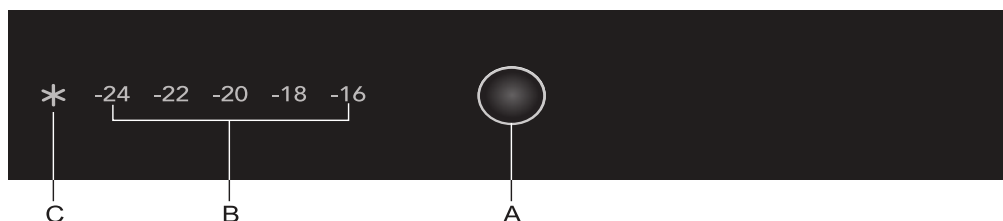

### 各機能のご使用方法

#### ● 冷凍ブースト機能

Aボタンを C が点灯するまで押してください。  
冷凍ブースト機能が有効になります。

この機能は、初めて冷蔵庫の電源を入れた時や大量の食品を入れる予定のある場合に使用できます。

この機能は、2日間経過しないとオフになりません。

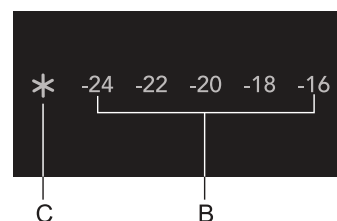

---

- **霜取り機能**

- この機器は、自動で霜取りを行います。
- 庫内に霜がつく時がありますが、自動的に霜は融けます。
- ドアを頻繁に開閉したり、開けたままにしておくと庫内に霜がつくことがあります。

庫内に大量の霜がついた場合は、庫内の食品を移動し、電源コンセントを抜いて霜を解凍してください。解凍されたら、食品を戻す前に機器の電源を入れ、温度設定を行ってから食品を戻してください。

## 6 . お手入れと清掃方法

### ⚠ 注意

- 怪我を負ったり、物的損害を被ることがないように、必ず掃除用品のメーカーの注意書きをご熟読の上、その指示に従ってください。
- 電源コードを抜いてから、またはブレーカーを OFF にしてから、お手入れや清掃をしてください。

### 冷蔵庫表面（一般的なお手入れと掃除法）

ドア表面・本体はステンレス仕上げになっています。

ステンレス仕上げの表面には指紋等の汚れが付きにくくなる塗装がしてあります。

清掃は濡らせたタオルで行ってください。それでも、落ちない汚れは薄めた中性洗剤をタオルに含ませて汚れを落としてください。最後に、きれいなやわらかい布で乾拭きをしてください。

注意：以下のものは絶対に使用しないでください。

**研磨剤を含んだクリーナー・アンモニア溶液・シンナー・塩素漂白剤**

**洗剤や溶剤の原液・金属たわし類**

これらを使用すると表面にキズがついたり、ひびが入ったり、塗料が剥がれ変色を起すことがあります。また、庫内の 収容容器や棚などは、食器洗い機で洗わないでください。

### ドア・パッキンについて

ドアのパッキンは常に清潔に保つことにより長持ちします。きれいな柔らかい布を使用し、ぬるま湯か薄めた中性洗剤（食器用洗剤）で拭き洗いしてください。3～5ヶ月毎に掃除してください。

### 庫内灯

点灯しなくなった場合は、お買い求めの販売店もしくはツナシマ商事までご連絡ください。



## コンデンサーについて

コンデンサーは冷蔵庫の背面にあります。

冷蔵庫の性能を維持するために3ヶ月毎に掃除してください。

ほこりや糸くずが溜まると次のような障害が発生します。

- 冷却能力の低下
- エネルギー消費量の増加
- 冷却器の寿命短縮

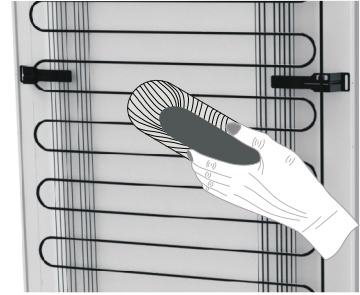

〈清掃方法〉

1. 冷蔵庫の背面に熱交換器があるため、固定脚を緩めて冷蔵庫を手前に引出します。
2. 熱交換器をノズルを装着した電気掃除機で掃除してください。

### ⚠ 注意

冷蔵庫を前に引出す際、床を傷付けない様、床に段ボールや敷布をひいて、床材を保護してください。

機器背面のコンプレッサーの上にある受け皿には水が溜まります。

溜まった水を清掃してください。

受け皿を外したら水平に取り付けてください。

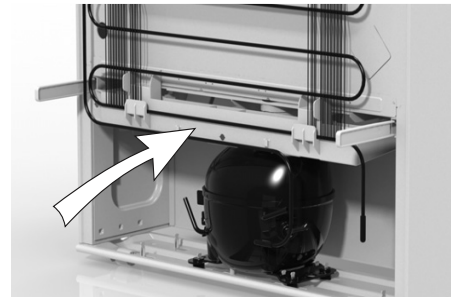

## 7. 故障かな？と思ったら

問題点	処理方法
A 冷凍庫が動作しない	<ol style="list-style-type: none"> <li>1. 冷凍庫の電源プラグが接続されていることを確認してください。</li> <li>2. ブレーカーが「OFF」になっていないか確認してください。</li> <li>3. 40 分間放置して動作するか、もう一度確かめてください。</li> </ol>
B 上記を確認しても動作しない。	<ol style="list-style-type: none"> <li>1. 冷凍庫の電源を抜き、中のものを別の冷凍庫に移動するか、庫内にドライアイスを入れて食品を応急保存してください。食品の損失は保証の対象にはなりません。</li> <li>2. 販売店、もしくはツナシマ商事 TEL03(5488)8550 に連絡してください。</li> </ol>
C 食品の温度が高すぎる。	<ol style="list-style-type: none"> <li>1. 冷凍庫に入れた食品が庫内の温度まで冷えるのをお待ちください。</li> <li>2. ドアパッキンの密封性を確かめてください。</li> <li>3. コンデンサーの掃除を行なってください。</li> <li>4. 冷凍室の温度コントロールを調整してください。</li> </ol>
D 庫内の温度が高すぎる。	<ol style="list-style-type: none"> <li>1. コントロール部を低い温度に設定してください。</li> <li>2. 引出しが正しい位置にあることをご確認ください。</li> </ol>
E 食品の温度が低すぎる。	<ol style="list-style-type: none"> <li>1. コンデンサーの掃除を行なってください。</li> <li>2. 冷蔵室のコントロール部を調整してください。温度が変わるまで数時間かかります。</li> </ol>
F 冷蔵庫が頻繁に動作する。	<ol style="list-style-type: none"> <li>1. 温度を一定に保つために動作の為、正常である場合があります。</li> <li>2. 冷蔵庫の扉が頻繁に開けられたり、長時間開けた状態にある可能性があります。</li> <li>3. 冷蔵庫に入れたばかりの温かい食品が冷蔵室の温度まで冷えるまでお待ちください。</li> <li>4. コンデンサーの掃除を行なってください。</li> <li>5. ドアパッキンの密封性を確かめてください。</li> </ol>
G 庫内に水滴がつく。	<ol style="list-style-type: none"> <li>1. 湿気の多い季節や扉が頻繁に開けられる場合には正常です。</li> <li>2. ドアパッキンの密封性を確かめてください。</li> </ol>
H 冷凍庫の外側の表面に水滴がつく。	<ol style="list-style-type: none"> <li>1. ドアのパッキンの密封性を確かめてください。</li> <li>2. 湿度の高い季節では問題ありません。</li> </ol>

※何か不明な点がございましたら、ツナシマ商事までご連絡ください。

### 重 要

●サービスを依頼される前にもう一度「故障かな？と思ったら」をご確認ください。

## 警告

- 修理技術者以外の人は、絶対に分解したり修理・改造は行なわないでください。  
発火したり、異常動作してけがをすることがあります。



## 省エネの為のヒント

この冷凍庫は、最もエネルギー効率の優れた冷凍庫として設計されていますが、次の事柄を守ってさらに省エネに努めてください。

- 熱発生源から離れた場所で直射日光を避けて 16 ~ 32℃の範囲の室温でご使用ください。
- 冷凍庫のコントロール部を必要以上に低い温度に設定しないでください。
- 冷凍庫は常にスペースのある状態に保ってください。
- ドアパッキンを清潔に保ち、硬化しないようにしてください。劣化した場合は新しいパッキンに取替えてください。
- コンデンサーを清潔な状態に保ってください。

## 家を留守にする際のヒント

短期間家を空ける場合は、次のことを行なってください。

1. 腐りやすい食品は処分してください。食品の損失は保証対象とはなりません。保証対象について詳しくは、保証書をご確認ください。

長期間家を空ける場合は、次のことを行ってください。

1. 冷凍室を空にしてください。
2. 冷凍庫の電源を抜いてください。
3. P14 の「お手入れと掃除方法」に従って冷凍庫の掃除を行なってください。
4. 冷凍庫内部の空気が循環するように扉を開けた状態に固定してください。

## 注意

- 長時間ご使用にならないときは必ず電源プラグをコンセントから抜いてください。  
絶縁劣化による感電や漏電火災の原因になります。



## 8. 仕様

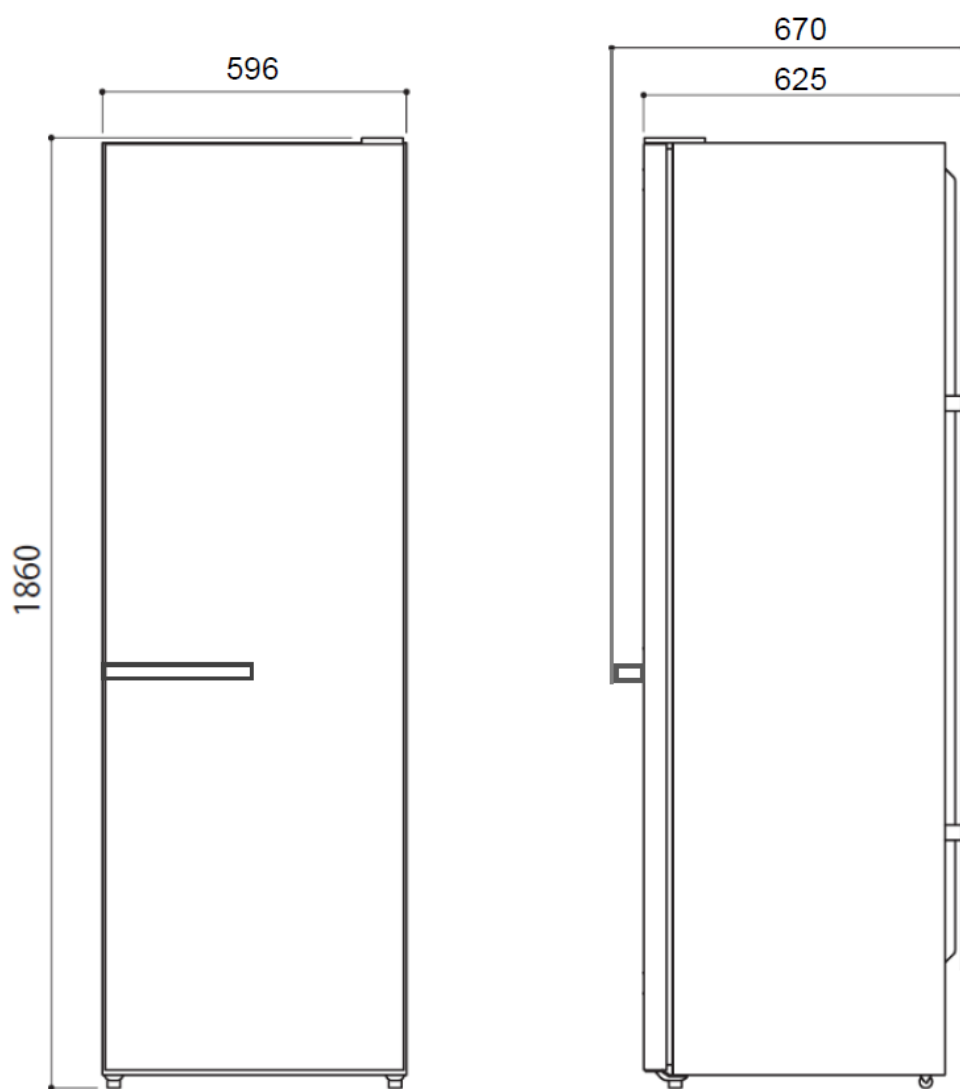

### 仕様

電気 定格	電源	単相 100V 50/60Hz	冷却器の霜取り動作	自動
	専用回路	15A 3P 専用回路	冷却方式	ファン式
	年間消費電力	237kwh/年	冷媒	ノンフロン R600r
重量(kg)	76.5	本体カラー		
有効内容積(冷凍) (L)	243	設置 方法	ビルトイン	可能 (必ず開口寸法図を参照してください)
外形寸法(mm) W x D x H	596x670x1860			
ヒンジ	左右変更可能		キャスター	

## 9. 保証とアフターサービス

### 保証書について

- (1) この冷凍庫には保証書がついています。保証書は販売店にて所定の事項を記入してお渡しいたしますので、記載内容をよくお確かめの上、大切に保存してください。
- (2) 保証期間は、お買い上げの日から1年間（冷媒系は3年）です。保証期間内の故障のうち製造上に起因する故障については、保証書の規定に従って無償修理いたします。※装飾品は保証対象外です。  
保証期間内の修理については、保証書を準備のうえお買い求めの販売店またはツナシマ商事へお申し出ください。
- (3) 保証期間後の修理については、お買い求めの販売店またはツナシマ商事までご相談ください。修理によって機能が維持できる場合は、お客様のご要望により有料で修理させていただきます。

### 点検のお願い

次のような症状やその他の異常があるときは、事故防止のため直ちに本機の使用を中止しお買い求めの販売店またはツナシマ商事まで点検・修理をご依頼ください。

- こげくさい臭いがしたり、運転中に異常な音や振動がする
- 冷凍庫に触れると、ビリビリ電気を感じる
- その他の異常や故障がある
- 時々運転しなくなる

### 修理を依頼されるとき

修理を依頼される前に、P17の「故障かな?と思ったら」をよくお読みの上ご確認の後、事故防止のためすぐに電源プラグを抜いて、お買い求めの販売店またはツナシマ商事までご連絡ください。

お伝えいただきたいこと	
品名	ASKO 冷蔵庫
型式	R2684
お買い上げ日	年 月 日
故障の状況	できるだけ詳しく

### 補修用性能部品の保有期間

冷蔵庫の補修用性能部品の保有期間は、製造打ち切り後6年です。

- 補修用性能部品とは、その製品の機能を維持するために必要な部品です

### お問い合わせは

株式会社ツナシマ商事 東京：TEL 03-5488-8550  
大阪：TEL 072-657-9907  
E-Mail:info@tsunashimashoji.co.jp





## 愛情点検

## ご使用の冷凍庫の点検を！

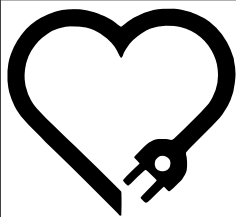

据え付けしてから4～5年経過しましたら、より長い期間安全にお使いいただくために、点検をおすすめします。  
点検はお買い上げの販売店、または当社のサービス受付窓口にご依頼ください。

総輸入元



株式会社

ツナシマ商事

<http://www.tsunashimashoji.co.jp/>

本社 〒106-0047 東京都港区南麻布 3-19-23 1F  
電話 03-5488-8550 (代)

大阪営業所 〒567-0031 大阪府茨木市春日 1-16-11 1F  
電話 072-657-9907