

Waste King

米国 ウェストキング ディスポージャー

L-3200

取扱説明書

保証書付



もくじ	ページ
1. 安全上のご注意（必ずお守りください）..1	
2. 各部の名称とはたらき3	
3. ご使用方法4	
4. お手入れのしかた5	
5. 仕様5	
6. 故障かな?と思ったら6	
7. アフターサービス8	
8. 保証書9	

このたびウェストキングディスポージャーをお買い求めいただきまして、まことにありがとうございました。ご使用前にこの取扱説明書をよくお読みいただき、正しくお使いください。また、お読みになった後は、いつでもご覧になれるところに大切に保管してください。

1. 安全上のご注意（必ずお守りください）

- ご使用前に、この「安全上のご注意」をよくお読みのうえ、正しくお使いください。
- ここに示した注意事項は、あなたや他の人々への危害や損害を未然に防止するためのものです。
- 表示内容を無視して誤った使い方をした時に生じる危害や損害の程度を、次の表示で区分しています。



この表示を無視して誤った取扱いをすると、使用者が死亡または重傷を負う可能性が想定される内容を示しています。



この表示を無視して誤った取扱いをすると、使用者が損害を負う可能性が想定される内容及び、物的損害のみの発生が想定される内容を示しています。

絵表示の例



この絵表示は、気を付けていただきたい「注意喚起」内容です。



この絵表示は、してはいけない「禁止」内容です。



この絵表示は、必ず実行していただく「指示」内容です。

警告



ディスポーザー運転中は、絶対にディスポーザー内部に手を入れないでください。
生ゴミを入れる場合は、スプラッシュガードより中に手を入れないでください。

手をはさみこみ、ケガをするおそれがあります。

スプラッシュガード

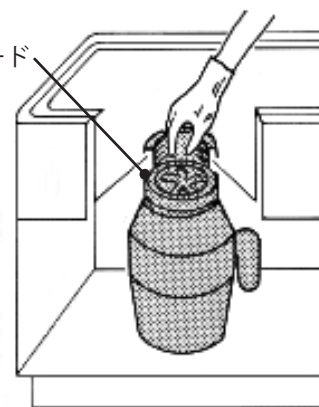

生ゴミが詰まった場合は、必ず操作スイッチを切ると共に、専用のブレーカーを切り、電気がはいつていないことを確認して、生ゴミを取り除いてください。

ケガをするおそれがあります。

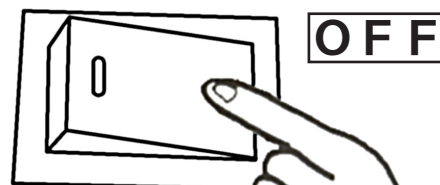

スイッチを切ります

警告



アース接続

アース工事がされているか確認してください。

故障や漏電の時に感電する恐れがあります。
アースの取付けは販売店にご相談ください。



分解禁止

ディスポーザーを分解しないでください。

発火したり、異常動作をしてケガをすることがあります。

注意



交流 100 V 以外では使用しないでください。

火災・感電の原因となります。



**ゆがき湯などの熱湯は、流さないでください。
水を加えて湯温をさげて流してください。**

スプラッシュガードやモーター、それに排水ホースなどをいため、水漏れや機器をいためるおそれがあります。

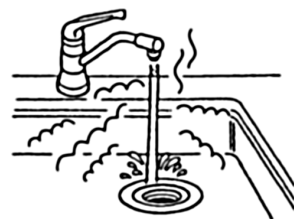

入れてはいけないもの



ディスポーザーには次のものをいれしないでください。

処理できないもの

- 金物類・せと物・ガラス・石・ゴム・革類・布類・紙類・プラスチック・ビニール
- 繊維性食物(竹の子の皮、とうもろこしの皮、枝豆等)・木や竹類(つまようじ、マッチ棒)

×金属類

×ガラス・陶器類

×紙類・木製品



×ゴム製品

×プラスチック製品

×ビニール・ナイロン製品
×ラップ



これらのものを入れて運転しますと、機器を損傷するだけでなく、機器の寿命を短くしますので絶対に入れないでください。

2. 各部の名称とはたらき

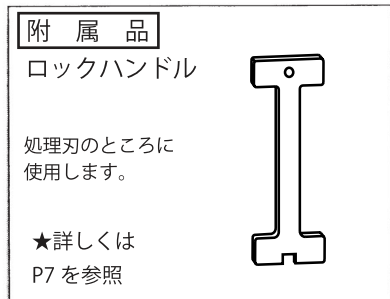
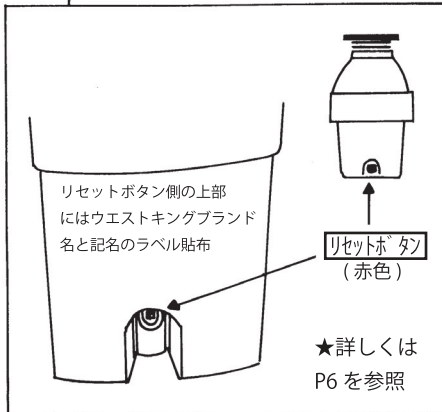
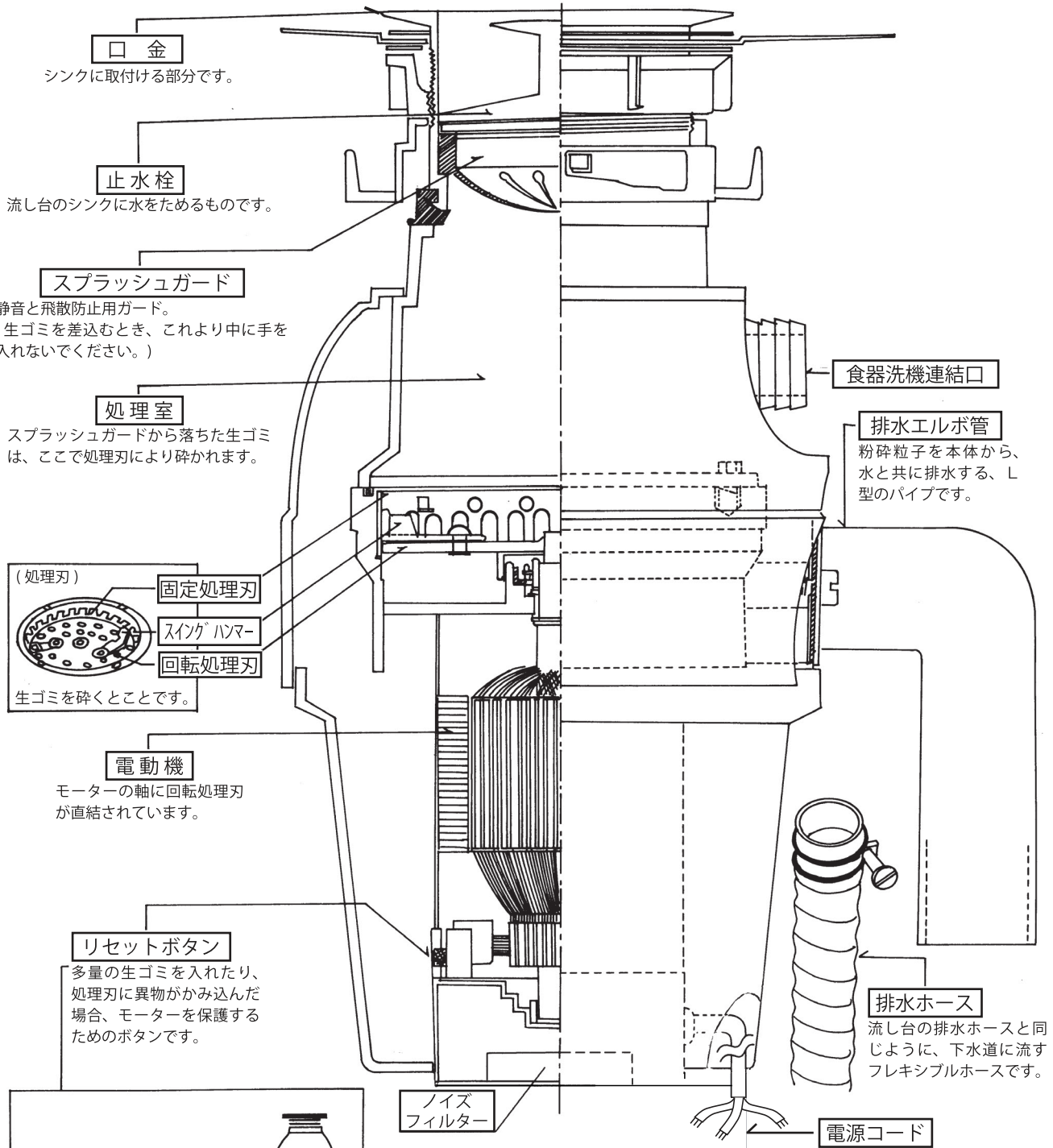

3. ご使用方法

1

まず水を流します。
(蛇口を全開せずに、食器のススギ程度の水量)



2

ディスポーザーのスイッチを入れます。
●モーターが運転し処理刃が回転します。

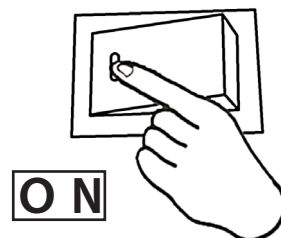

3

料理くずを入れます。
●回転音を聞きながら料理くずを入れてください。大きな料理くずは、一度にいれず分けて入れてください。

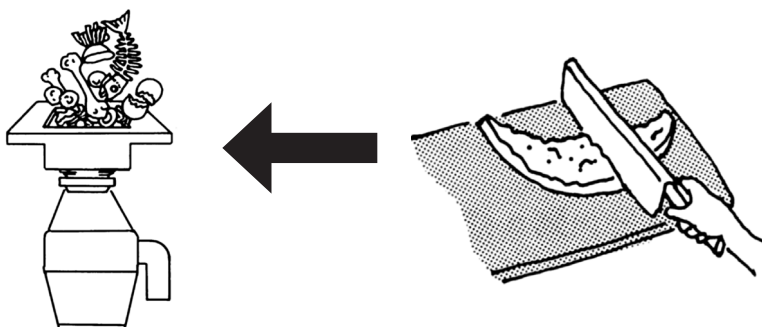

4

処理が終わったら、スイッチを切ります。
●料理くずの処理が終わると、モーターの回転音が小さくなります。
回転音を確認の後、ディスポーザーのスイッチを切ってください。
●モーターが停止します。

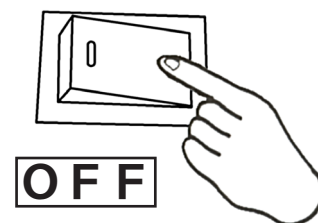

5

スイッチを切った後、30秒くらい水を流してください。

ご使用時の注意

スイッチを入れるより前に、生ゴミを入れないでください。
先に生ゴミを入れますと、処理刃にかみ込むおそれがあります。

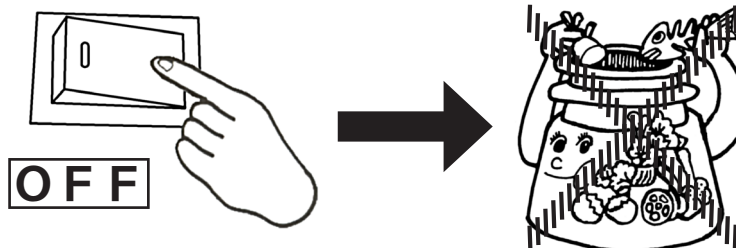

4. お手入れのしかた

いつまでも快適にご使用いただくためには、日頃のお手入れが大切です。
なお、安全にお手入れしていただくために、ゴム手袋の着用をおすすめします。

注 意

1. ディスポーザーの処理室には、常に生ゴミが無い状態にしてください。
生ゴミがたまっていると、食器類の洗い水の排水の流れが悪くなります。
また、固形物の場合は、処理刃にかみ込むおそれがあります。
2. 動・植物油脂を流された場合は、処理室内を清潔に保つため食器洗剤で水を流しながら運転してください。
3. 食器洗剤以外のアルカリ液や、化学製品の排水管クリーナーなどは、絶対に使わないでください。
(機器や排水ホースを損傷する場合があります。)

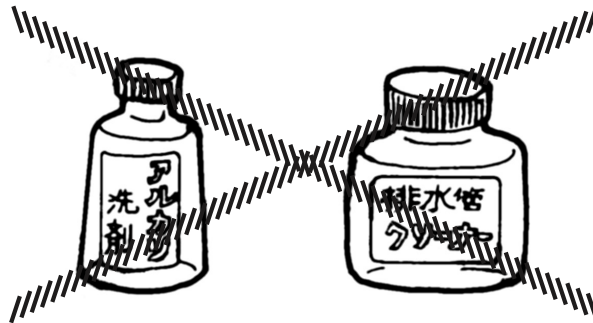

5. 仕 様

W K

型式		L-3200
モ ー タ ー	種類	整流子モーター
	電圧 (V)	100
	周波 (Hz)	50 / 60
	出力 (HP)	3/4
	電流 (A)	6.0
	回転数 (rpm)	2700
	定格水量 (リットル/分)	7
処理能力 (Kg/分)		2.5 ~ 3.5
重量 (Kg)		3.9

6. 故障かな？と思ったら

修理サービスをお申し付けになる前に、次の点をお調べください。

問題点	要因	対策
スイッチを入れても、全く運転しない。	◆停電ではありませんか？ ◆ご家庭のブレーカーやヒューズが切れていませんか？	お近くの電気工事業者に、点検依頼をしてください。
	◆リセットボタンがはたらいて(リセットボタンが飛出して)いませんか？	※下記の「リセットボタンがはたらいた時」をご参照ください。
大きな音が生じて、振動する。	◆内部に金属類やプラスチック片・ビニールなどが入っていませんか？ ◆桶などに溜めた水を一度に流しませんでしたか？	スイッチを切り、手で取出してください。 スイッチを切り、しばらく待ってから再度、水を徐々に流しながら運転してください。
スイッチを入れると、モーターのウナリ音は聞こえるが、運転しない。	◆内部で異物が詰まっていますか？ ◆多量の生ゴミを投入していませんか？	スイッチを切り、生ゴミを手で取出し徐々にに入れてください。
排水が流れない。	◆内部に生ゴミが処理されず残っていませんか？	再度、水を流しながら運転するか、又はスイッチを切り生ゴミを手で取出してください。

リセットボタンがはたらいた時



まず操作スイッチを切ってください。

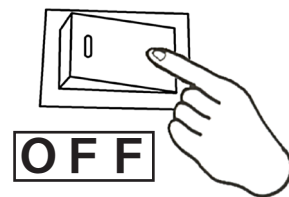

物がかみ込んでいないとき

1. 長時間使用しますと、自動的にリセットボタン(保護装置)がはたらきますので、3分間まってリセットボタンを押込んでください。

2. 多量の生ゴミを落とし込んだときもリセットボタンがはたらきます。そのときは、一度生ゴミを取除いて、リセットボタンを押込んだ後、徐々に生ゴミを入れてください。

リセットボタン(赤色)を押す。

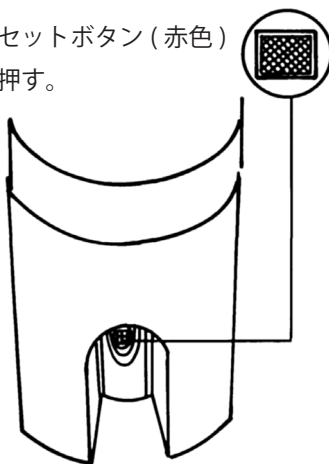

リセットボタンは、本体下部の側面にあります。

物がかみ込んでいるとき

1. 生ゴミの中に混入した異物が刃の間にかみ込んだとき、モーターのウナリ音が聞こえ、しばらくするとリセットボタンがはたらきます。(リセットボタンが飛出します。)

2. そのときはP7の「ロックハンドルの使用方法」を参考にして、かみ込んだ異物を取除いてください。その後、リセットボタンを押込みP4の「ご使用方法」を参考にして運転してください。

ロックハンドルの使用方法 (異物を取除く場合)



ロックハンドルをご使用の場合は必ず操作スイッチを切ると共に、専用のブレーカーを切り、電気が入っていないことを確認してください。

ケガをするおそれがあります。

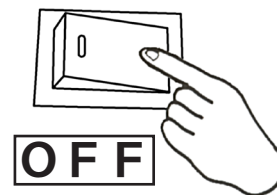

ロックハンドルは異物が刃の間にかみ込んだ場合に取除くための工具です。

1

口金のスプラッシュガードを取り外したあと、ロックハンドルを上から差込んでください。

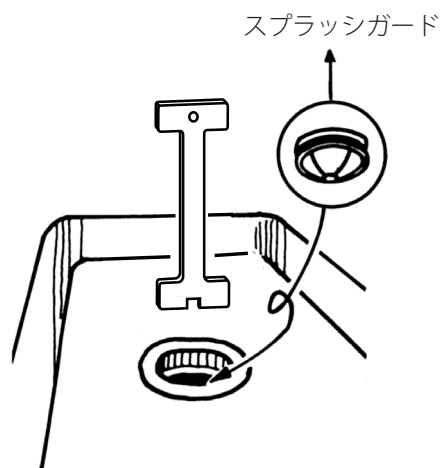

2

ロックハンドルをスイングハンマーに引っかけてください。

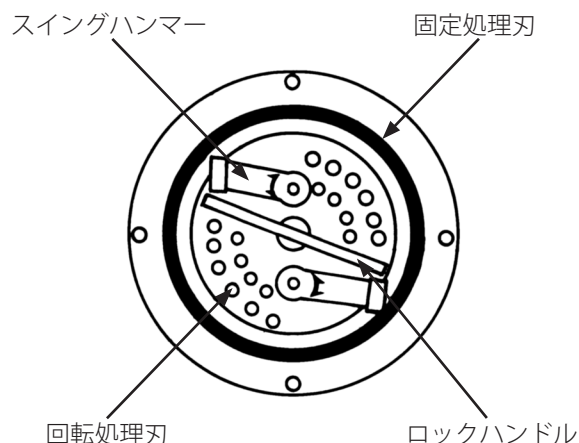

3

左側に強く回してください。回転刃が軽く回ります。

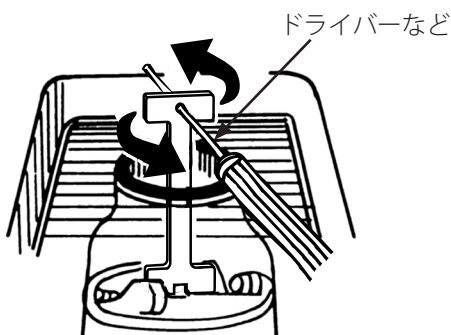

★力が入りづらい場合は、ロックハンドル上部の丸穴にドライバーの先端などをいれて回してください。

4

ロックハンドルにより軽く回りはじめたら、ロックハンドルを抜いてから、スプラッシュガードを元の位置にはめ込み、操作スイッチを入れてください。

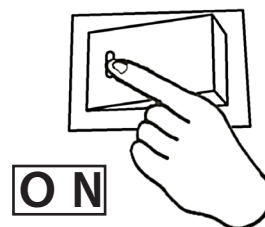

★それでも運転しない場合は、リセットボタン (保護装置) がはたらいていますので、リセットボタンを操作 (押し) してください。

7. アフターサービス

保証書について

- (1) このディスパーザーには保証書がついています。保証書は販売店にて所定の事項を記入してお渡しいたしますので、記載内容をよくお確かめの上、大切に保存してください。
- (2) 保証期間は、お買い上げの日から1年間です。保証期間内の故障のうち製造上に起因する故障については、保証書の規定に従って無料修理いたします。
- (3) 保証期間後の修理については、お買い求めの販売店またはツナシマ商事までご相談ください。修理によって機能が維持できる場合は、お客様のご要望により有料で修理させていただきます。

点検のお願い

次のような症状やその他の異常があるときは、事故防止のため直ちに本機の使用を中止し、お買い求めの販売店またはツナシマ商事まで点検・修理をご依頼ください。

- 運転中に異常な音や振動がする
- ディスパーザーに触れると、ビリビリ電気を感じる
- その他の異常や故障がある
- 時々運転しなくなる

修理を依頼される時

修理を依頼される前に、P6の「故障かな?と思ったら」をよくお読みの上ご確認の後、直らないときはまず操作スイッチを切り、お買い求めの販売店またはツナシマ商事までご連絡ください。

お伝えいただきたいこと	
品名	ウエストキング
型式	L-3200
お買い上げ日	年 月 日
故障の状況	できるだけ詳しく

補修用性能部品の保有期間

ディスパーザーの補修用性能部品の保有期間は、製造打ち切り後6年です。

- 補修用性能部品とは、その製品の機能を維持するために必要な部品です

お問い合わせは

株式会社ツナシマ商事 東京：TEL 03-6712-5721
大阪：TEL 072-657-9907
E-Mail : info@tsunashimashoji.co.jp

ディスポーター 保証書

型式

保証期間	1年間	お買い上げ日	年 月 日
★お客様	ご住所	〒 □□□-□□□□	
	お名前	様 TEL ()	
★販売店	住所 店名	TEL ()	⑩ または サイン

★印欄に記入の無い場合は有効とはなりませんので、必ず記入の有無をご確認ください。記入の無い場合には直ちにお買い上げの販売店にお申し出ください。本書は再発行致しませんので紛失しないよう大切に保管してください。

記

本書は、本書記載内容で、無料修理をさせていただくことをお約束するものです。

- お客様の取扱説明書、本体貼付ラベルなどの注意書による正常なご使用状態で、保証期間中に故障した場合には、お買い上げの販売店に出張修理をご依頼のうえ、修理に際して、本書をご提示ください。無料修理をさせていただきます。
- なお、保証期間中の修理などアフターサービスについてご不明の場合は、お買い上げの販売店にご相談ください。
- 次のような場合には保証期間内でも有料修理になります。
 - ご使用上の誤り、および不当な修理や改造による故障および損傷。
 - お買い上げ後の落下や輸送上の故障および損傷。
 - 火災、塩害、ガス害、地震、風水害、落雷、異常電圧およびその他の天災地変による故障および損傷。
 - 本書のご提示が無い場合。
 - 本書にお客様名、お買い上げ日、販売店名の無い場合、あるいは字句を書きかえられた場合。
 - 一般家庭用以外（たとえば業務用）に使用された場合の故障および損傷。
 - 車両・船舶などに、備品として使用した場合に生ずる故障および損傷。
- 本書は日本国内においてのみ有効です。
This warranty is valid only in Japan.
- ご転居の場合は事前にお買い上げの販売店にお問い合わせください。
- ご贈答品などで、本保証書に記入してあるお買い上げ販売店に修理がご依頼できない場合には、ご相談ください。
- 離島および離島に準ずる遠隔地への出張修理をおこなった場合は、出張に要する実費を申し受けます。

お客様へ

この保証書は、本書に明示した期間、条件のもとにおいて、無料修理をお約束するものです。したがって、この保証書によって、お客様の法律上の権利を制限するものではありませんので、保証期間経過後の修理、補修用性能部品の保有期間などについて、詳しくは取扱説明書をご覧ください。なお、ご不明な場合は、お買い上げの販売店にお問い合わせください。

修理記録	年 月 日	修理内容	担当者



総輸入元

株式会社 **ツナシマ商事**

<http://www.tsunashimashoji.co.jp/>

本社 〒106-0031 東京都港区西麻布2-22-2
電話 03-6712-5721 (代)

大阪営業所 〒567-0031 大阪府茨木市春日 1-16-11
電話 072-657-9907