

バイキング



冷蔵庫

アンダーカウンターシリーズ

VDUI5241D



取扱説明書

総輸入元



株式会社 ツナシマ商事

目次

1. 安全上のご注意（必ずお守りください）.....	3
2. 各部の名称と特徴.....	5
3. ご使用方法.....	6
4. お手入れについて.....	8
5. 故障かな？と思ったら.....	9
6. 保証とアフターサービス.....	11

1. 安全上のご注意（必ずお守りください）

- ご使用の前に、この「安全上のご注意」をよくお読みのうえ、正しくお使いください。
- ここに示した注意事項は、お客様や他の人々への危害や損害を未然に防止するためのものです。
- 表示内容を無視して誤った使い方をした時に生じる危害や損害の程度を、次の表示で区分しています。

 **警告** この表示を無視して誤った取扱いをすると、使用者が死亡または重傷を負う可能性が想定される内容を示しています。

 **注意** この表示を無視して誤った取扱いをすると、使用者が損害を負う可能性が想定される内容及び、物的損害のみの発生が想定される内容を示しています。

絵表示の例



この絵表示は、気を付けていただきたい「注意喚起」内容です。











この絵表示は、してはいけない「禁止」内容です。



この絵表示は、必ず実行していただく「指示」内容です。

警告

	火のついたろうそく、蚊取り線香、煙草などの火気や揮発性の引火物を近づけないでください。変形や火災の恐れがあります。		定格の単相 100V、15A のコンセントを単独で使ってください。
	水につけたり、水をかけたりしないでください。ショート・感電の恐れがあります。		煙が出ている、変なにおいがするなどの異常がある場合は、事故防止のためすぐに専用回路のブレーカーを切ってください。 感電や漏電・ショートなどによる火災の恐れがあります。 必ずお買い求めの販売店かツナシマ商事に点検・修理を依頼してください。
	運転中は本体に衝撃を与えないでください。感電や漏電・ショートによる火災の恐れがあります。		
	子供など、取扱いに不慣れな方には使わせないでください。けが・感電する恐れがあります。		
	アースを確実に取付けてください。故障や漏電のときに感電するおそれがあります。	分解禁止	改造はしないでください。 また、修理技術者以外の方は、分解や修理をしないでください。 火災・感電・けがの原因になります。 修理は販売店またはツナシマ商事へご相談ください。
	電源プラグの刃、及び刃の取付面にほこりが付着している場合はよく拭いてください。火災の原因になります。		

 注意



指に注意

ドアを閉めるとき、指のはさみこみに注意してください。
けがの恐れがあります。



禁止

開いたドアに乗ったり、ぶら下がったりしないでください。
破損や変形の原因になります。

2. 各部の名称と特徴

操作パネルの名称

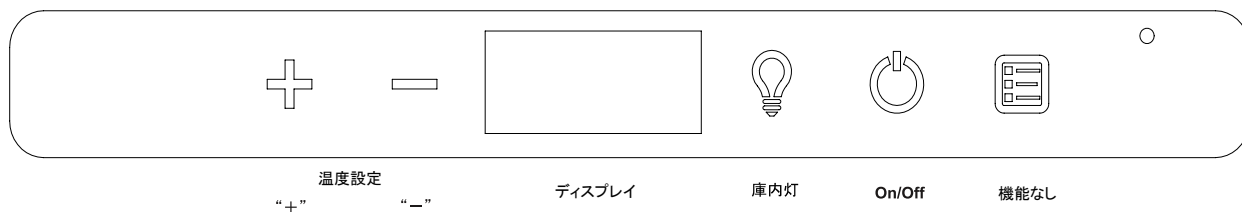

各部の名称

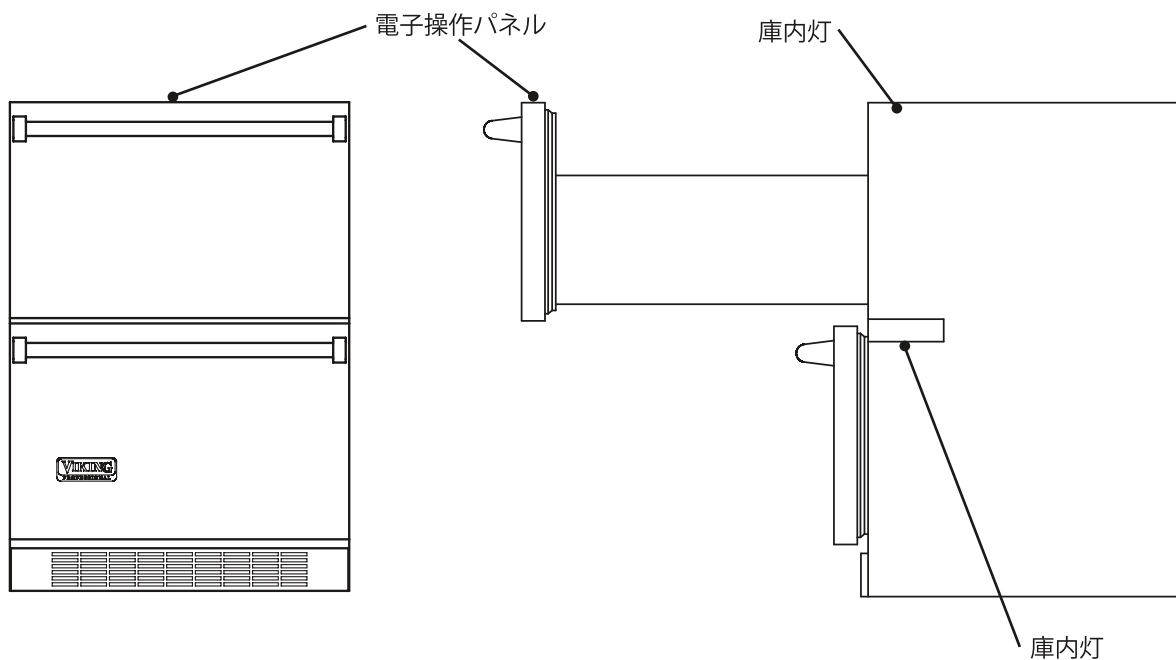

3. ご使用方法

庫内の温度設定

1. On/Off パッドを押し、機器の電源を入れます。
電源が入るとディスプレイに温度が表示されます。
再度、On/Off パッドを押しと電源が切れます。



On/Off パッド
(電源パッド)

2. "+" または "-" パッドを押すと、ディスプレイの表示が
庫内の温度から 設定温度に切替わります。



3. 設定温度の表示になったら、温度設定の "+" パッド (設定温度を上げる)
と "-" パッド (設定温度を下げる) を使用し、ご希望の設定温度を
選択してください。



"+" パッド



"-" パッド

庫内の温度表示設定

操作パネルの "-" パッドと "+" パッドを同時に 5 秒間
押しと、ディスプレイの温度表示が華氏と摂氏に切り
替わります。



華氏



摂氏

庫内灯の設定

ライトボタンを押して離すと、その後12時間庫内灯が点灯したままになります。
12時間経過後は、消灯します。
再度ライトボタンを押して離すと、この機能は解除されます。



ライトボタン

"-" パッドを押したまま、ライトボタンを押すと
庫内灯の色を変更できます。

※ドアが開いている時は最大の明るさ

ドアが閉じている時は50%の明るさになります。

表示	ドア開	ドア
00	白色	白色
01	青色	青色
02	白色	青色

アラームについて

扉半開きアラーム

扉を開けたまま、30分以上経過するとアラームが60秒毎に数回鳴ります。

dr とディスプレイに表示されます。

扉を閉めるとアラームがリセットされます。

温度アラーム

庫内の温度が、設定温度より高い状態が続くとアラームが表示されます。

HH 庫内温度が高すぎる場合

LL 庫内温度が低すぎる場合

※温度アラームが表示された場合は修理を依頼してください。

※ディスプレイに表示された温度は庫内温度となります。

庫内温度は、機器の設置されている部屋の温度や、庫内の食品の温度、扉の開閉頻度に左右されます。

庫内の温度が設定温度に達してから、食品を庫内に入れることをお勧めします。

各種モードについて

サバスモード(バケーションモード)

ライトボタンを5秒間長押しして離すと、サバスモードに設定されます。

その後、°C、°F マークが点滅します。

このモードを解除するまで、ディスプレイ、庫内灯は暗くなりますが、冷却動作は機能しています。

ライトボタンを押して離すと、サバスモードは解除されます。

4. お手入れについて

外部の清掃

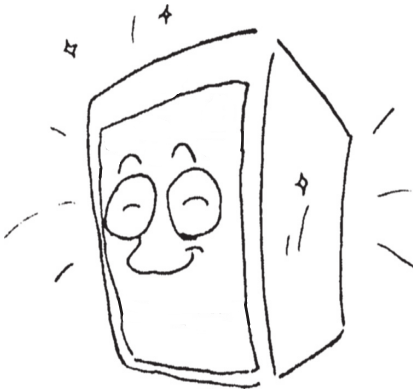

ステンレス部分

研磨性の無いステンレスクリーナーと柔らかい布で清掃してください。

塗装を施しているドア

中性洗剤を入れたぬるま湯とスポンジ、又は柔らかい布で拭き掃除してから乾拭きをしてください。

フロントグリル

定期的にグリル開口部の埃を掃除機で取り除き、表面は研磨性のないステンレスクリーナーと柔らかい布で清掃してください。

※ フロントグリルの表面は通気のために塞がないでください。

内部の清掃

内壁とラック

重曹や中性洗剤を入れた水とスポンジや柔らかい布で拭き掃除してから、乾拭きしてください。

庫内灯・コントロールパネルに水がかからない様に注意してください。

研磨性のある洗剤は本機器を傷めますので使用しないでください。

ガスケット

中性洗剤を入れた水とスポンジや柔らかい布で拭き掃除してから乾拭きしてください。ワセリンを薄く塗るとガスケットの柔軟性を維持できます。ワックス・希釈していない洗剤・塩素系漂白剤は使用しないでください。

電子コントロールパネル

中性洗剤を入れたぬるま湯とスポンジや柔らかい布で拭き掃除してください。

コンデンサーコイル

コンデンサーは埃やゴミの溜まり具合によって清掃する必要があります。

清掃する場合は、電源プラグを抜いて主電源を OFF にし本機器前面下部のパネルを外してください。その後、掃除機の吸込み口の先に細いアダプターを取付け、コンデンサーを清掃します。清掃終了後に、本機器前面下部のパネルを取付け電源プラグを差し込み主電源を ON にしてください。

⚠ 注意

- コンデンサーを清掃する際は、必ず電源プラグを抜いて主電源を OFF にしてください。
 - 電源プラグを抜くときは、電源コードを持たずに必ず先端の電源プラグを持って引き抜いてください。
- 感電やショートして発火することがあります。**



5. 故障かな？と思ったら

エラー表示

内臓のマイクロプロセッサが冷蔵システムの監視を行っています。システムが設定範囲を超えた値を感知した場合、ディスプレイに以下のエラーコードが表示されます。

エラーコードが表示されたら、事故防止のため直ちに運転を停止し電源プラグを抜いてください。

その後、販売店又は当社のサービス受付窓口に点検、修理をご依頼ください。

修理が完了するまで、食品の保管は、別の冷蔵庫でお願い致します。

※霜取りセンサー異常が表示されたら、直ちに電源プラグを抜いて、速やかに、販売店または当社サービス受付窓口にご連絡ください。また、冷蔵庫や周辺の床が水がこぼれることがありますので、こぼれた水はふき取ってください。

エラーコード	症状
HH	庫内温度が高すぎる
LL	庫内温度が低すぎる

トラブルシューティング

トラブルと想定される原因・対策の事例を上げました。ここで取上げた事例はお客様ご自身に対処して頂くものです。本取扱説明書をよくお読み頂き、正しくご使用ください。

問題点	要因	対策
動作しない	ブレーカーが落ちている。 コンセントが外れている。	ブレーカーを確認してください。 コンセントを確認してください。
	本機の電源スイッチが入っていない。	ドアを開けて、庫内上部にある ON/OFF パッドを押して電源を入れてください。
デフロストパンに水が溜まる	温度と湿度が高い環境では通常の状態です。	デフロストパンから水が漏れないよう水平であるか確認してください。 (正常です)
庫内灯が点灯しない	庫内のLED灯またはスイッチが故障している。	販売店または当社サービスに連絡。
コンプレッサーが長時間動作し続ける	本機器周辺が暑い。 一度にたくさんの食品などを入れている。	庫内の温度が高くなるとコンプレッサーが動作し続けて温度を下げます。 (正常です)
庫内の温度が高い	ドアが開いたままになっている。	ドアをしっかり閉めてください。
	設定温度が高い。	「P6 庫内の温度設定」を参考にし設定温度を下げてください。

※本体の外側が結露する

梅雨のように湿度が高い環境で使用すると、結露することがあります。

庫内と周辺温度の差が大きいほど結露し易くなります。設定温度を調整し庫内温度を少し上げてください。

ドア部分の結露を、柔らかい布によって拭取ってください。

安全上の注意

警告

- 修理技術者以外の方は、絶対に分解したり修理・改造は行わないでください。
発火したり、異常動作してけがをすることがあります。



注意

- 冷蔵庫に、異常がある場合は、P9の各項を確認の上、事故防止のためすぐに電源プラグを抜いて、お買い求めの販売店に点検、修理をご依頼ください。
感電や漏電・ショート等による火災のおそれがあります。
- 電源プラグを抜くときは、電源コードを持たずに必ず先端の電源プラグを持って引き抜いてください。
感電やショートして発火することがあります。



※サービスを依頼される前にもう一度ご確認ください。

注意

- 長時間ご使用にならないときは必ず電源プラグをコンセントから抜いてください。
絶縁劣化による感電や漏電火災の原因になります。



6. 保証とアフターサービス

保証書について

- (1) この冷蔵庫には保証書がついています。保証書は販売店にて所定の事項を記入してお渡しいたしますので、記載内容をよくお確かめの上、大切に保存してください。
- (2) 保証期間は、お買い上げの日から1年間です。保証期間内の故障のうち製造上に起因する故障については、保証書の規定に従って無償修理いたします。
- (3) 保証期間後の修理については、お買い求めの販売店またはツナシマ商事までご相談ください。修理によって機能が維持できる場合は、お客様のご要望により有料で修理させていただきます。

点検のお願い

次のような症状やその他の異常があるときは、事故防止のため直ちに本機の使用を中止し、お買い求めの販売店またはツナシマ商事まで点検・修理をご依頼ください。

- 水漏れがある
- こげくさいにおいがしたり、運転中に異常な音や振動がする
- 冷蔵庫に触れると、ビリビリ電気を感ずる
- その他の異常や故障がある

修理を依頼されるとき

修理を依頼される前に、P9の「5. 故障かな？と思ったら」をよくお読みの上ご確認の後、直らないときはまず主電源スイッチをオフにし電源プラグを抜いてください。その後、お買い求めの販売店またはツナシマ商事までご連絡ください。

お伝えいただきたいこと	
品名	Viking 冷蔵庫 アンダーカウンター
型式	VDUI5241D
お買い上げ日	年 月 日
故障の状況	できるだけ詳しく

補修用性能部品の保有期間

冷蔵庫の補修用性能部品の保有期間は、製造打ち切り後6年です。

- 補修用性能部品とは、その製品の機能を維持するために必要な部品です

お問い合わせは

株式会社ツナシマ商事 東京：TEL 03-6712-5721
大阪：TEL 072-657-9907
E-Mail:info@tsunashimashoji.co.jp

7. 仕様

寸法図

VDUI5421D

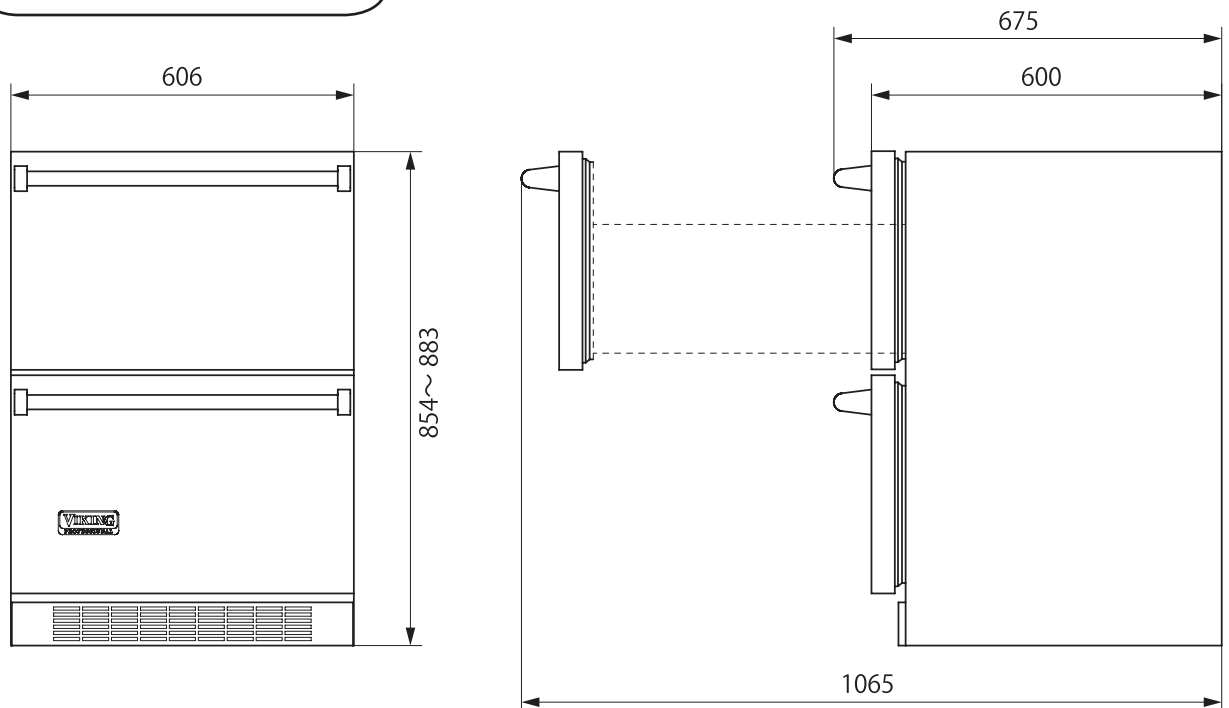

仕様

型	式	冷蔵庫 アンダーカウンター
設	置	方法
ド	ア	パネル
電	電	気
定	圧	格
格	周	電
	波	流
	数	(A)
	(Hz)	
	(V)	
設置間口寸法 (W × H × D) mm		610 × 864 ~ 889 × 610
本体重量 (kg)		63.6

Memo

Memo

Memo

愛情点検

ご使用の冷蔵庫の点検を！



据え付けしてから4～5年経過しましたら、より長い期間安全にお使いいただくために、点検をおすすめします。
点検はお買い上げの販売店、または当社のサービス受付窓口にご依頼ください。

総輸入元



株式会社 **ツナシマ商事**

<http://www.tsunashimashoji.co.jp/>

本社 〒106-0047 東京都港区西麻布 2-22-2

電話 03-6712-5721

大阪営業所 〒567-0031 大阪府茨木市春日 1-16-11 1F

電話 072-657-9907(代)