

バイキング



ワインセラー

VWUI5241



取扱説明書

総輸入元



株式会社 ツナシマ商事

1. 安全上のご注意(必ずお守りください)

- ご使用前に、この「安全上のご注意」をよくお読みのうえ、正しくお使いください。
- ここに示した注意事項は、お客様や他の人々への危害や損害を未然に防止するためのものです。
- 表示内容を見逃して誤った使い方をした時に生じる危害や損害の程度を、次の表示で区分しています。



警告

この表示を見逃して誤った取扱いをすると、使用者が死亡または重傷を負う可能性が想定される内容を示しています。

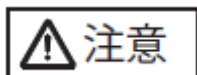

注意

この表示を見逃して誤った取扱いをすると、使用者が損害を負う可能性が想定される内容及び、物的損害のみの発生が想定される内容を示しています

絵表示の例



この絵表示は、気を付けていただきたい「注意喚起」内容です。



この絵表示は、してはいけない「禁止」内容です。



この絵表示は、必ず実行していただく「指示」内容です。

警告

 火気禁止 火のついたろうソク、蚊取り線香、煙草などの火気や揮発性の引火物を近づけないでください。変形や火災の恐れがあります。	 定格の単相 100V、15A のコンセントを単独で使ってください。
 水ぬれ禁止 水につけたり、水をかけたりしないでください。ショート・感電の恐れがあります。	 煙が出ている、変なにおいがするなどの異常がある場合は、事故防止のためすぐに専用回路のブレーカーを切ってください。感電や漏電・ショートなどによる火災の恐れがあります。必ずお買い求めの販売店かツナシマ商事に点検・修理を依頼してください。
 禁止 運転中は本体に衝撃を与えないでください。感電や漏電・ショートによる火災の恐れがあります。	
 禁止 子供など、取扱いに不慣れな方には使わせないでください。けが・感電する恐れがあります。	 分解禁止 改造はしないでください。また、修理技術者以外の人は、分解や修理をしないでください。火災・感電・けがの原因になります。修理は販売店またはツナシマ商事へご相談ください。
 アース接続 アースを確実に取付けてください。故障や漏電のときに感電するおそれがあります。	
 電源プラグの刃、及び刃の取付面にほこりが付着している場合はよく拭いてください。火災の原因になります。	

 注意



指に注意

ドアを開めるとき、指のはさみこみに注意してください。

けがの恐れがあります。



禁止

開いたドアに乗ったり、ぶら下がったりしないでください。

破損や変形の原因になります。

2. 各部の名称

操作パネルの名称

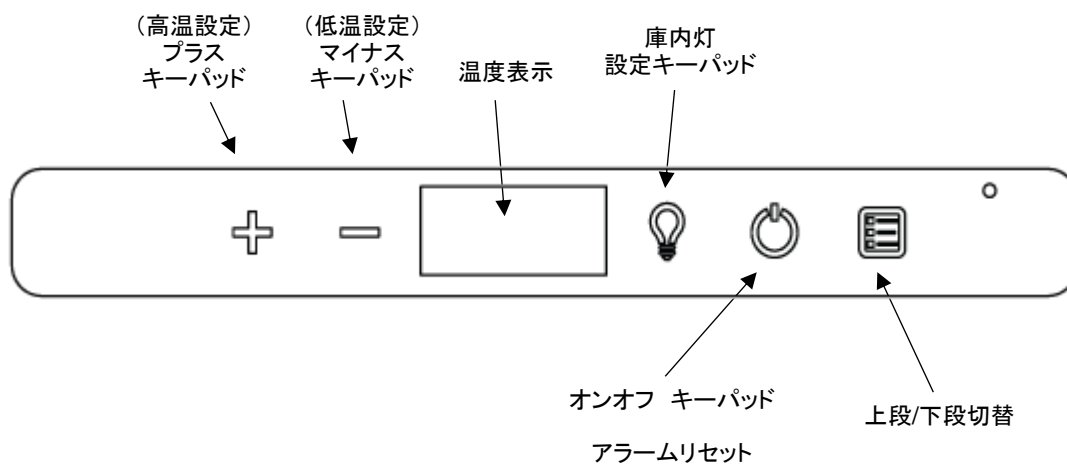



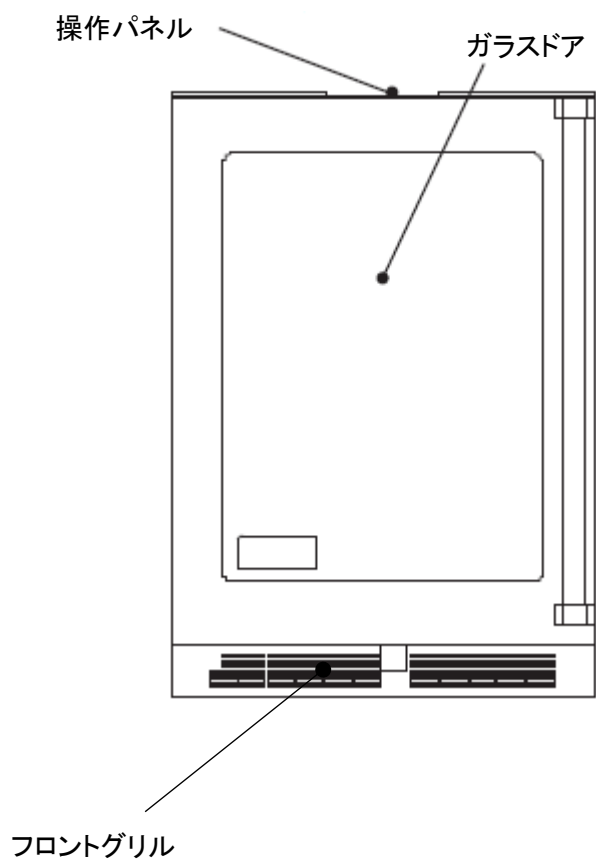









各部の名称



3. ご使用方法

操作パネルの使用法

機能	操作	詳細
オン/オフ	 を押す。	オン/オフが切り替わるまで押す
温度調整	 または  を押して調整。  を押して上段と下段を切り替え。	庫内灯の色により上段と下段を示す。 青 : 上段(38°F~65°F 3.3°C~18.3°C) 白 : 下段(38°F~65°F 3.3°C~18.3°C) 注意 : 下段の温度は上段の温度より低くはセット不可。上段の温度設定は下段の温度に影響。下段と上段の差は 20°F (10°C)以内に設定。 次ページの表を参照
摂氏と華氏の切り替え	 と  を同時に 5 秒間押す。	摂氏と華氏が切り替わる
庫内灯	 を押してすぐ離すと 12 時間庫内灯が点灯したまま。再度押して離すと庫内灯が消灯	12 時間経過するとドア開いた時に庫内灯が点灯。 (初期設定)
庫内灯の色	 を押したまま  を押す度に色変化	設定 ドア開 ドア閉 00 白色 白色 01 青色 青色 02 白色 青色 ドアを開けた時は 100%の明るさ 閉じたときは 50%の明るさ
休日モード オン	 を 5 秒間押して離す	5 秒後 °F と°C が点滅 ユーザーが解除するまで、庫内灯とディスプレイは暗くなる。
休日モード オフ	 を押してすぐ離す	庫内灯とディスプレイは通常の明るさに戻る。
ショールームモード	 と  を 5 秒間押しておく	°F と°C が点滅。ディスプレイは点灯。庫内灯は通常通り動作。冷却は行わない。解除は同じ操作を繰り返す。

ドアアラーム

ドアが 30 分以上開いたままの場合アラーム発生

- ・毎分数秒間アラーム音発生
- ・ディスプレイには **d r** と表示
- ・ドアを閉めればアラームが消える

温度アラーム

庫内の温度が設定を超え続けた場合アラーム発生

- ・HH 表示は高温エラー
- ・LL 表示は低温エラー

エラー発生時は修理を依頼

初めて使う場合

特に設定を調整する必要はありません。出荷前に工場にて設定済です。電源がオフになっている場合は、 を押して電源を入れてください。

ディスプレイの温度表示は庫内の温度を表示します。

設置環境により、庫内が設定温度まで冷えるまでの時間は変わってきます。設定温度まで冷えてから食品を入れてください。

上段下段の温度設定

下段の温度は上段の温度より低くはセット不可。

華氏 °F の場合

上段設定 温度 °F	下段最低設定 温度 °F	下段最高設定 温度 °F
38	38	58
39	39	59
40	40	60
41	41	61
42	42	62
43	43	63
44	44	64
45	45	65
46	46	65
47	47	65
48	48	65
49	49	65
50	50	65
51	51	65
52	52	65
53	53	65
54	54	65
55	55	65
56	56	65
57	57	65
58	58	65
59	59	65
60	60	65
61	61	65
62	62	65
63	63	65
64	64	65
65	65	65

摂氏 °C の場合

上段設定 温度 °C	下段最低設定 温度 °C	下段最高設定 温度 °C
3	3	14
4	4	15
5	5	16
6	6	17
7	7	18
8	8	18
9	9	18
10	10	18
11	11	18
12	12	18
13	13	18
14	14	18
15	15	18
16	16	18
17	17	18
18	18	18

ワインを収納する際のヒント

この機器のワイン収納棚板は、片持ち式を採用しており、下図のようにワインボトルを収納できます。

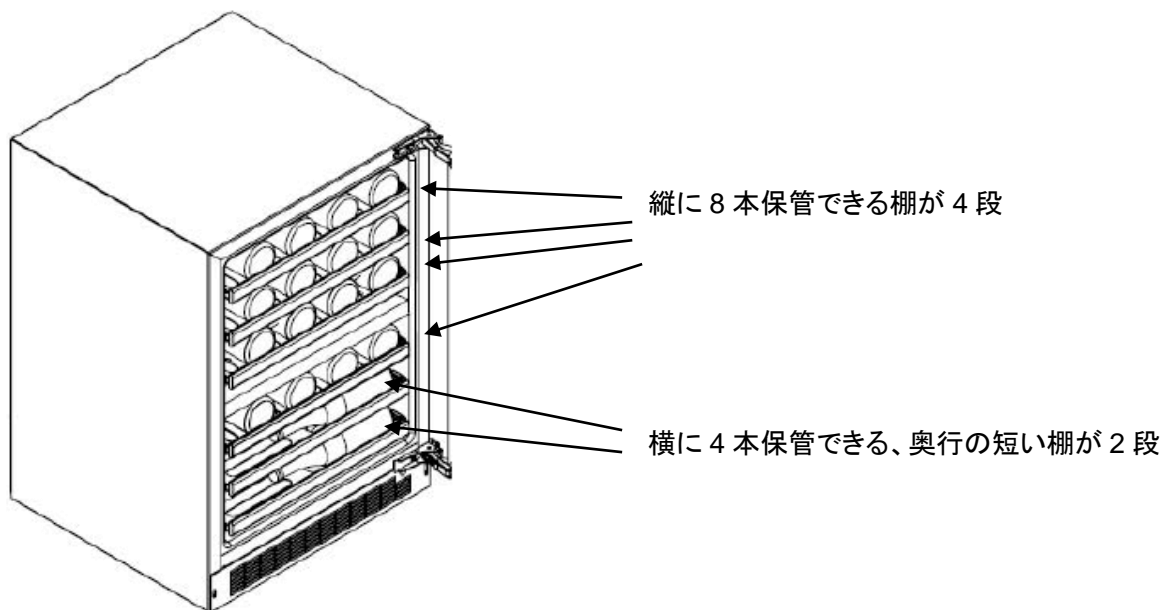

4. 清掃とメンテナンス

! 洗剤や水を使うメンテナンスを行う前に電源コンセントから電源プラグを抜いてください。

フロントグリル

フロントグリルの前方は、埃や空気の流れを阻害するような、障害物を置かないでください。

1年に2回程度は掃除機を使ってグリルの正面を清掃してください。

キャビネット

機器の外観は洗剤を含んだ布で拭き、乾いた布で水分を拭き取ってください。

研磨剤を含んだ洗剤は使用しないでください。

機器内部

機器の外観は洗剤を含んだ布で拭き、乾いた布で水分を拭き取ってください。

研磨剤や溶剤を含んだ洗剤は使わないでください。

注意事項

1. 掃除機などでグリル部を清掃する際は、グリルを傷つけたり、変形させない様注意してください。
2. 必要に応じて庫内の清掃を行ってください。
3. グリル部の埃はこまめにチェックしてください。

庫内灯

庫内灯には LED が使われています。点灯しなくなったら、修理を依頼してください。

停電発生時

停電が起きたら、庫内の温度上昇を防ぐため、ドアの開閉は、極力行わないでください。

省エネのためには

1. 機器を熱源のそばや直射日光が当たる場所には設置しないでください。
2. グリルの前には物を置かないでください。
3. 電源ケーブルは、タコ足配線をしないでください。
4. 設置後 12 時間は庫内温度が設定温度まで下がりません。温度が下がってから食品を入れてください。
5. 庫内に多くの食品を保存したほうが省エネになります。
6. 食品を入れすぎると引出しが正しく閉まりません。
7. 暖かい食品は、室温程度になってから庫内に入れてください。
8. 引出しの開閉は少ない回数で、開けておく時間を短くしてください。
9. 長期間留守にする場合は食品が傷まない程度に庫内温度を上げてください。
10. 引出しを開けて庫内を清掃する場合は、電源スイッチをオフにしてください。

5. 修理を依頼する前に

問題点	詳細	対応
庫内十分に冷えない	・設定温度が高い ・庫内温度が安定しない	・設定温度を変更してください。 安定するには 24 時間待ってください。
	・庫内に入れすぎ ・ドア開閉頻度が高い	・温度が安定するまで 24 時間待ってください。
	・フロントグリルの前がふさがれている	・フロントグリルの前を清掃してください。
	・ドアガスケットが痛んでいる	・ドアの調整をするか、ガスケットを往還してください。
庫内冷えすぎ	・設定温度が低すぎ	・設定温度を変更してください。 安定するには 24 時間待ってください。
	・ドアガスケットが痛んでいる	・ドアの調整をするか、ガスケットを往還してください。
庫内灯が点灯しない	・LED か、ドアスイッチが破損	・修理を依頼してください。
ドアが閉じても庫内灯が消えない	・庫内灯の設定が常時点灯になっている	・設定を変更してください。
	・ドアスイッチが押されていない	・機器の水平を確認してください。
	・ドアスイッチ故障	・修理を依頼してください。
異音又は振動	・機器が水平に設置されていない	・機器を水平に設置してください。
	・ファンが何かに当たっている	・修理を依頼してください。
機器が稼働しない	・電源がオフになっている	・電源をオンにしてください。
	・コンセントにプラグが刺さっていない	・コンセントにプラグを刺してください。
	・コンセントに電気が来ていない	・家のブレーカーをチェックしてください。

6. 保証とアフターサービス

保証書について

- (1) この冷蔵庫には保証書がついています。保証書は販売店にて所定の事項を記入してお渡しいたしますので、記載内容をよくお確かめの上、大切に保存してください。
- (2) 保証期間は、お買い上げの日から1年間です。保証期間内の故障のうち製造上に起因する故障については、保証書の規定に従って無償修理いたします。
- (3) 保証期間後の修理については、お買い求めの販売店またはツナシマ商事までご相談ください。修理によって機能が維持できる場合は、お客様のご要望により有料で修理させていただきます。

点検のお願い

次のような症状やその他の異常があるときは、事故防止のため直ちに本機の使用を中止し、お買い求めの販売店またはツナシマ商事まで点検・修理をご依頼ください。

- 水漏れがある
- こげくさいにおいがしたり、運転中に異常な音や振動がする
- 冷蔵庫に触れると、ビリビリ電気を感じる
- その他の異常や故障がある

修理をご依頼される時

修理を依頼される前に、**修理を依頼する前に** をよくお読みの上ご確認の後、直らないときはまず主電源スイッチをオフにし電源プラグを抜いてください。その後、お買い求めの販売店またはツナシマ商事までご連絡ください。

お伝えいただきたいこと	
品名	Viking ワインセラー
型式	VWUI5241
お買い上げ日	年 月 日
故障の状況	できるだけ詳しく

補修用性能部品の保有期間

冷蔵庫の補修用性能部品の保有期間は、製造打ち切り後6年です。

- 補修用性能部品とは、その製品の機能を維持するために必要な部品です

お問い合わせは

株式会社ツナシマ商事

東京: TEL 03-6712-5721

大阪: TEL 072-657-9907

E-Mail: info@tsunashimashoji.co.jp

愛情点検	ご使用の冷蔵庫の点検を
	<p>据え付けしてから4～5年経過しましたら、より長い期間安全にお使いいただくために、点検をおすすめします。</p> <p>点検はお買い上げの販売店、または当社のサービス受付窓口にご依頼ください。</p>



<http://www.tsunashimashoji.co.jp/>

本 社 〒106-0047 東京都港区西麻布 2-22-2

電話 03-6712-5721

大阪営業所 〒567-0031 大阪府茨木市春日 1-16-11 1F

電話 072-657-9907